

# DVC DF7

Dvožični interfonski sustav

# DVC DF7

7" TFT Monitor



DVC DF7-WS

DVC DF7-BS

# Dijelovi i funkcije

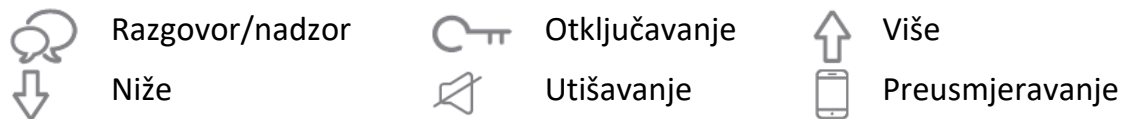
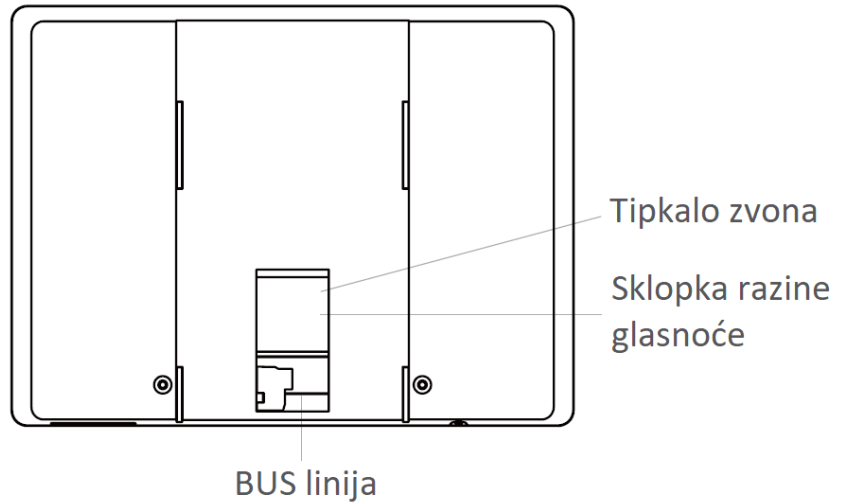
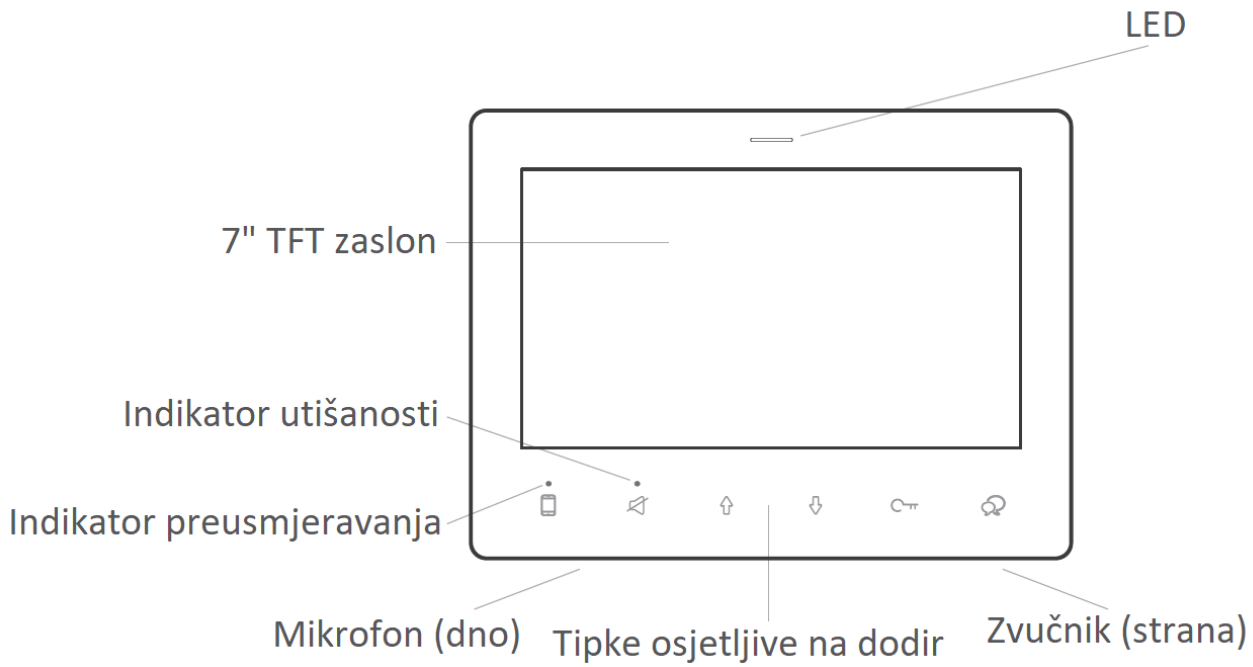

Sklopka razine glasnoće: razina glasnoće razgovora. Gore znači visoka dolje niska razina.

# Povezivanje

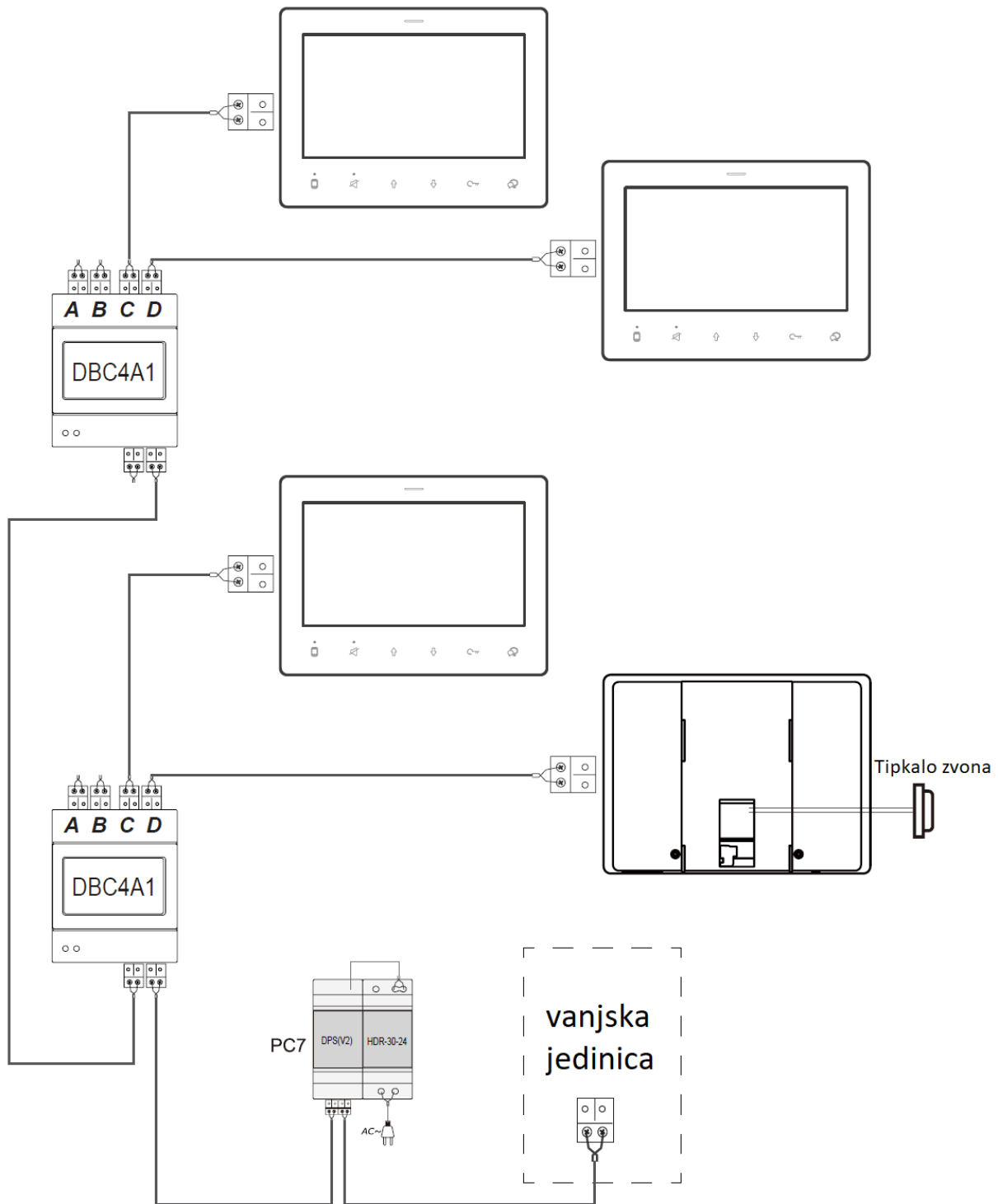

Napomena: DVC DF7 monitori na podržavaju povezivanje u niz (daisy chain)

# Ugradnja

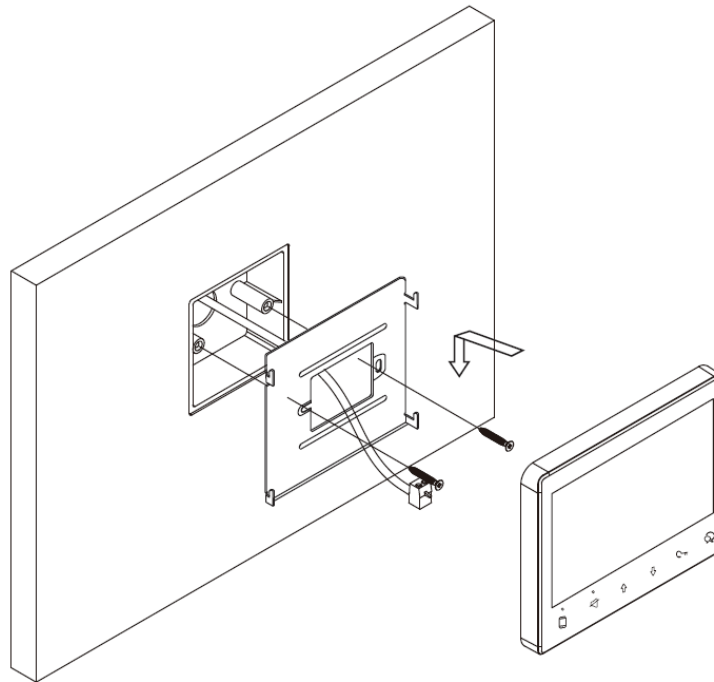

## Postavljanje

### 1. Postavljanje adrese

Preko izbornika monitora

- Dodirnite ↓ ili ↑ ili 🔑 za ulazak u glavni izbornik
- U glavnom izborniku dugo pritisnite tipku za otključavanje
- Dodirnite ↑ (odnosi se na 📍) kako bi postavili adresu monitora
- Dodirnite ↓ (odnosi se na 🔗) kako bi postavili dali je monitor glavni ili pomoćno (master/slave)



## Pozivom

- a. Dok je uređaj povezan na napajanje i u stanju pripravnosti (DVC DF7 zaslon je isključen) pritisnite i držite tipku  na 6s dok  LED ne bjesne.

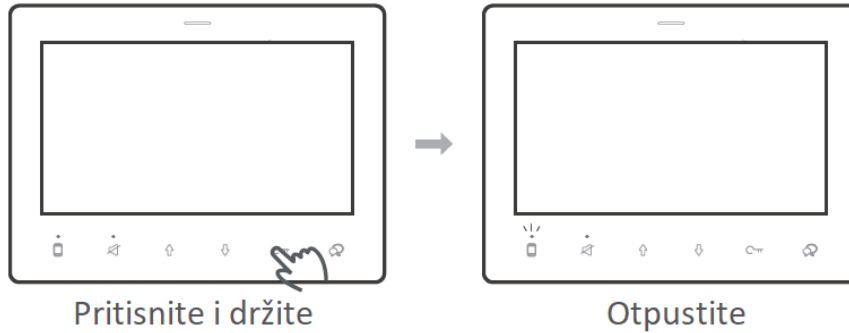

- b. Uputite poziv sa vanjske željenej adresi kako bi aktivirali adresiranje.

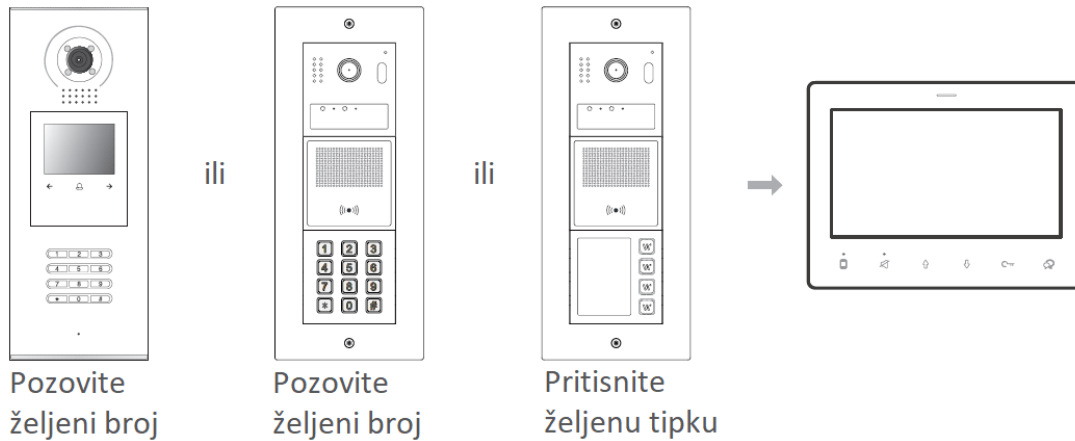

## DVC DT-PG1 programatorom

Pogledajte priručnik za DVC DT-PG1 programator

## 2. Postavljanje glavni/pomoćni monitor

### Preko izbornika monitora

Pogledajte korak 1 postavljanja adrese

### 3. Automatski povratni poziv

Nakon postavljanja prva dva koraka DVC DF7 može simulirati poziv sa vanjske jedinice.

Dok je uređaj povezan na napajanje i u stanju pripravnosti (DVC DF7 zaslon je isključen)

pritisnite i držite tipku  na 3s dok  LED ne bjesne.

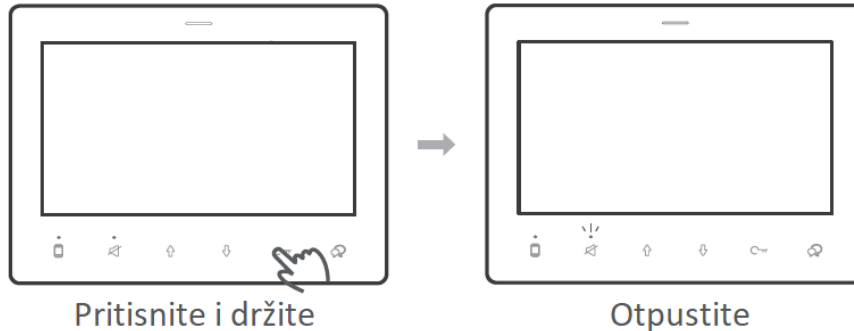

## Korisničko personalizirano postavljanje

### 1. Postavljanje razine glasnoće melodije zvona

Moguće je postaviti dvije razine. U stanju pripravnosti, u glavnom izborniku dodirnite

 odnosi se na  kako bi izmijenili razinu između visoke i niske.

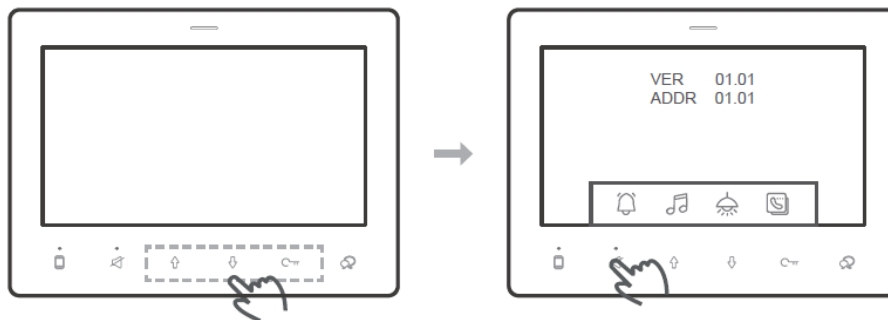

## 2. Izmjena melodije zvona

Moguće je odabrati između 3 seta melodija. U stanju pripravnosti u glavnom izborniku pritisnite (odnosi se na ) kako odabrali jedan od ponuđena 3 seta melodija. Nakon promjene DVC DF7 će reproducirati melodiju za poziv sa vanjske jedinice, interni poziv i pritisak na tipkalo zvona odvojeno.

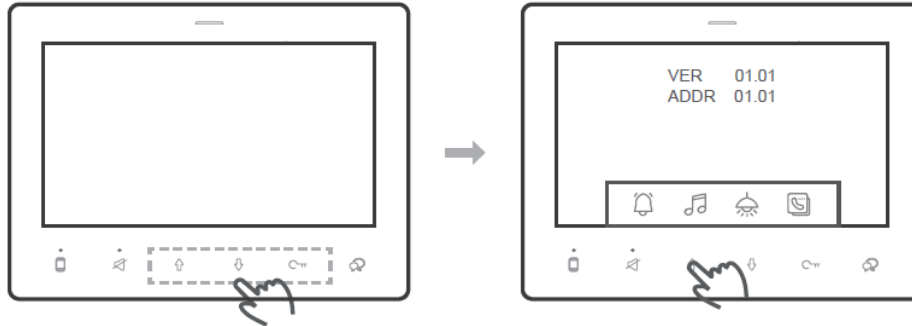

## Korištenje

### 1. Postavljanje statusa (Ne ometati)

Dok je uređaj povezan na napajanje i u stanju pripravnosti (DVC DF7 zaslon je isključen) pritisnite  kako bi omogućili funkciju „Ne ometati“, odgovarajuća LED će kontinuirano svijetliti kako bi ukazala na da je „Ne ometati“ funkcija uključena te da monitor neće zvoniti u slučaju primanja poziva.

Pritisnite  kako bi omogućili/onemogućili preusmjeravanje poziva na aplikaciju.

*(\*Rezervirana funkcija, potreba je dodana oprema ili određena vanjska jedinica kako bi ju mogli omogućiti, neradi sa standardnim DVC vanjskim jedinicama)*



### 2. Prihvatanje poziva

Kada DF7 monitor zazvoni,

Dodirnite  kako bi prihvatili poziv.

Dodirnite  (odnosi se na ) kako bi otključali bravu 1

Dodirnite  (odnosi se na ) kako bi otključali bravu 2

Dodirnite  (odnosi se na ) za postavljanje svjetline, 2 razine

Dodirnite  (odnosi se na ) kako bi promijenili na kameru druge vanjske jedinice

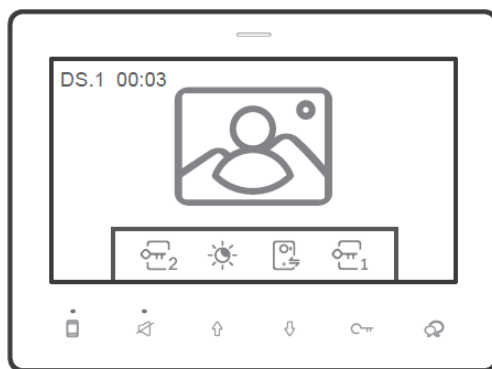



### 3. Nadziranje vanjske jedinice

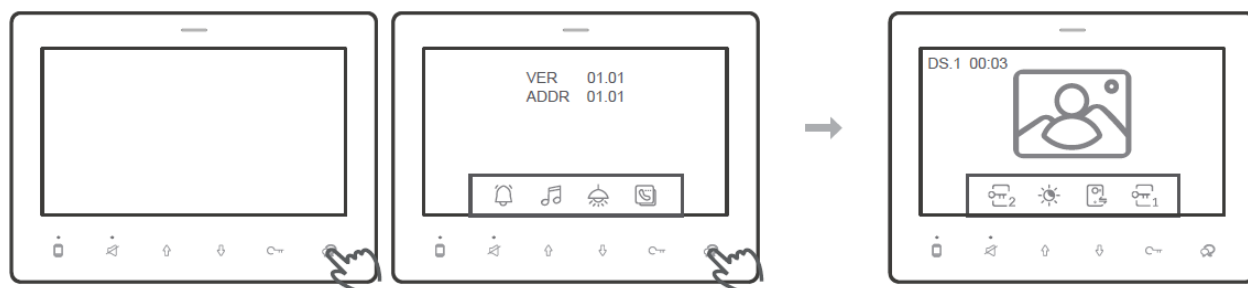



Dok je uređaj povezan na napajanje i u stanju pripravnosti (isključen zaslon) ili u glavnom izborniku; dodirnite  kako bi započeli nadziranje prve vanjske jedinice.

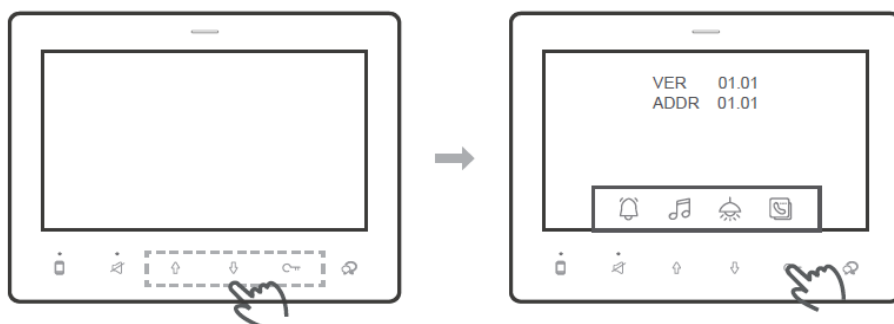

### 4. Interkom poziv/interni poziv

Dok je uređaj povezan na napajanje i u stanju pripravnosti (isključen zaslon) ili u izborniku radnji dodirnite  (odnosi se na ) za ulazak u izbornik interkom/internih poziva.



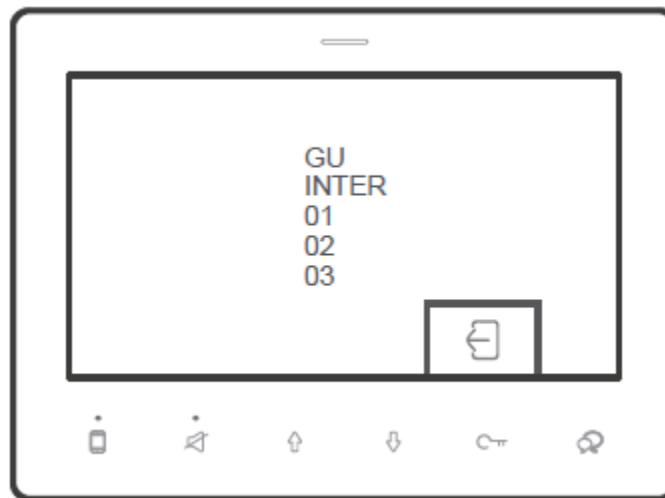

Koriste  i  za kretanje do adrese koju želite pozvati i dodirnite  kako bi uputili poziv, ponovno pritisnite  kako bi prekinuli poziv.



GU: poziv čuvarskoj jedinici.

INTER: poziv monitoru na istoj adresi.

## 5. Upravljanje svjetlom pomoću DVC DT-RLC/DVC DT-RLC mini

Dok je jedinica povezana na napajanje i u stanju pripravnosti (zaslon na monitoru je isključen) u glavnom izborniku dodirnite , odnosi se na  kako bi uključili svjetlo pomoću RLC-a. Kada ikona zasvijetli žuto znači da je svjetlo uključeno.

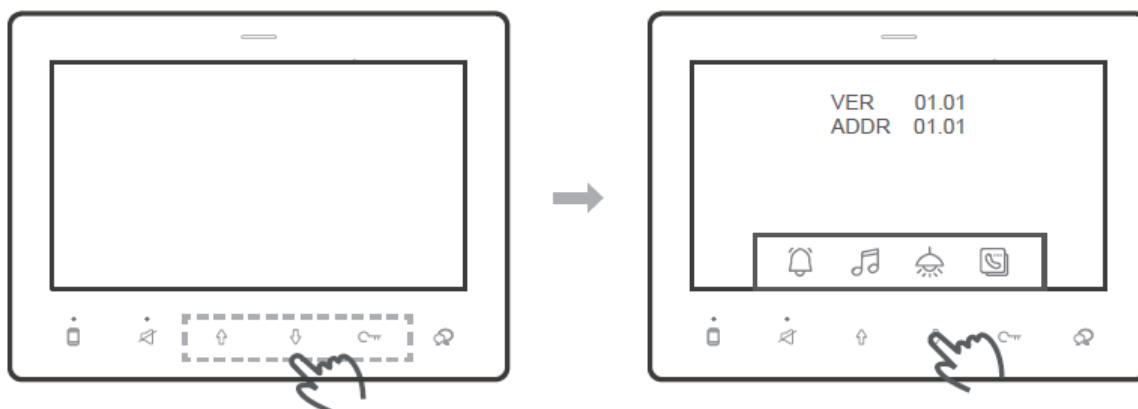

NAPOMENA: Ograničena je podrška za DVC DT-RLC (radi samo sa DVC DT607/821 te DVC DMR18S)

# Obnova tvorničkih postavki

Kako bi obnovili postavke na tvorničke vrijednosti slijedite sljedeće korake.

1. Odspojite DVC DF7 sa BUS linije, pričekajte 30s i ponovno ga povežite na BUS liniju.
2. Unutar 10s od napajanja uređaja pritisnite i držite  na 12s, otpustite kada LED bljesne.
3. Dugi zvučni signal označava da su sve postavke vraćene na tvorničke vrijednosti

*Adresa će ostati ista ali će se postavke glavni/pomoćni (master/slave) obnoviti*

## Predostrožnosti

- 1) Sve komponente trebalo bi zaštititi od snažnih vibracija. Te ne dozvoliti sudaranje, udarce ili padove.
- 2)Uređaj čistite samo mekim pamučnim platnom, nemojte koristiti organsku impregnaciju ili kemijska sredstva za čišćenje. Ako je potrebno koristite malo čiste vode ili razvodnjene sapunice kako bi očistili uređaj.
- 3)Distorzija slike moguća je ako je monitor ugrađen previše blizu magnetskog polja npr. mikrovalne pećnice, televizori, računala itd.
- 4)Uređaj držite podalje od vlage, visokih temperatura, prašine, abrazivnih i korozivnih sredstava i plinova kako bi izbjegli eventualna oštećenja.
- 5)Potrebno je koristiti napajanje istog proizvođača ili odobreno od strane proizvođača.
- 6)Obratite pozornost na visoki napon unutar proizvoda, za servis se obratite isključivo uvježbanom i kvalificiranom profesionalcu

# Specifikacije

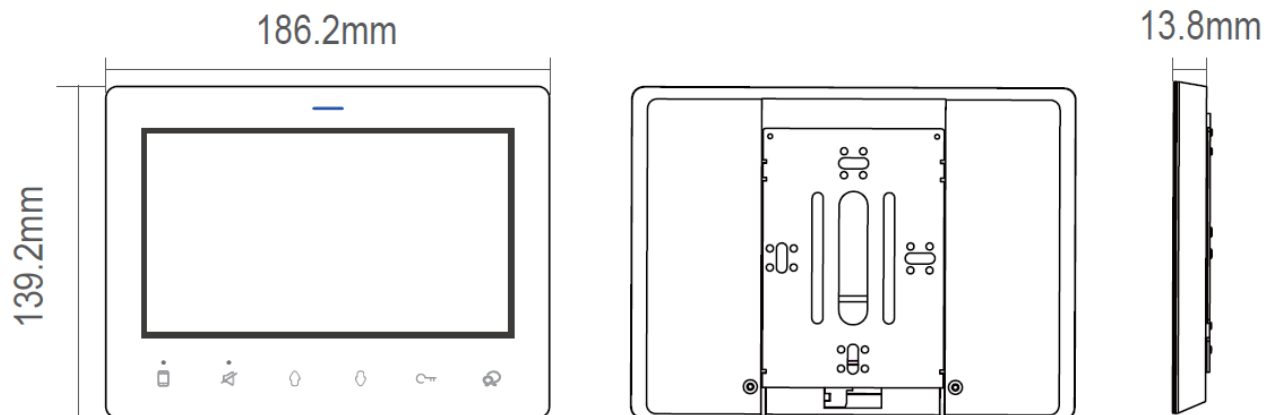

## DVC DF7

Napajanje: DC20~28V

Potrošnja: u pripravnosti 9mA, u radu 127mA

Radna temperatura: -15°C~+55°C

Ožičenje: 2 žice, bez polariteta

Zaslon monitora: 7" digitalni LCD zaslon u boji

Dimenzije 186,2x139,2x13,8mm (ne uključujući metalni nosač)

